

クロマキーシステム

CKL-300



取扱説明書

株式会社 M&Inext

目次

<u>サポート窓口</u>	1
<u>内容物</u>	2
<u>概要</u>	2
<u>接続 &コントロール</u>	2
LD-1 トップパネル	
LD-1 フロントパネル	
LD-1 リアパネル	
DVK-200 で操作する	
外部コントロール	
<u>LightRing</u>	7
<u>再帰性反射スクリーン</u>	9
<u>便利なアクセサリ</u>	9
<u>仕様</u>	10

サポート窓口

datavideo JAPAN

株式会社 M&Inext datavideo 事業部

〒231-0028 神奈川県横浜市中区翁町 2-7-10 関内フレックスビル 210

TEL:045-415-0203 FAX:045-415-0255

MAIL: service@datavideo.jp URL: <http://www.datavideo.jp/>

内容物

製品には下記の部品が含まれます。いずれかの部品が同梱されていない場合は、取扱店まですぐにご連絡下さい。

番号	品名	数量
1	LED コントローラ(LD-1)	1
2	再帰性反射スクリーン(RF-1025)	3
3	72 mmスレッドマウントリング付 Dual Colour Light Ring	1
4	1.5mm 六角レンチ	1
5	GPI ケーブル 1.2m	2
6	リモートコントロールケーブル(2m)	1
7	S-Videoケーブル 0.2m	1
8	AC/DC 変換アダプタ(12V 1.5A)	1
9	取扱説明書(本書)	1

概要

LD-1 は、クロマキースタジオ用のデュアルカラーライトリングと LED コントローラの組み合わせです。再帰性反射スクリーン RF-1025 と共に使用します。

Datavideo DVK-200 と共に使えば、自動スイッチングが可能になります。

ライトリングを使用する場合と、従来のクロマキーではセットアップに若干の違いがあります。再帰性反射スクリーンとライトリングのセットアップは下のようになります。

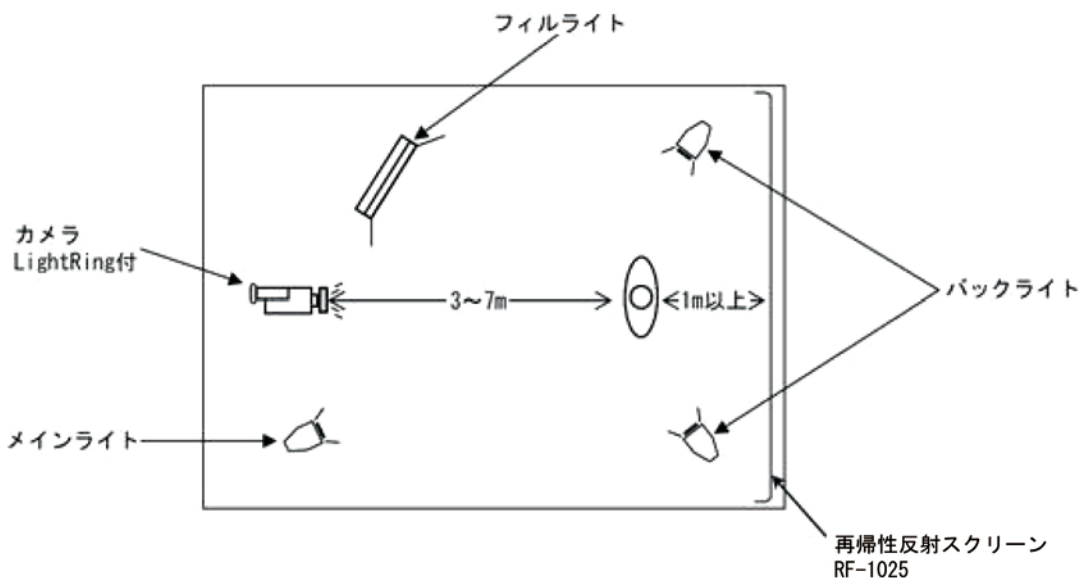

従来のクロマキースタジオと違い、背景スクリーンに照明を当てる必要がありません。

カメラは被写体から3~7メートルの距離に設置します、そして被写体は少なくとも背景スクリーンから1メートルは離すのがベストです。被写体を何台かのバックライトで照らすと、キーイング効果が向上します。しかし、ライティングをいろいろ試しながら、求めるショットの感じを獲得して下さい。

野外での撮影は、ライティングが変化しやすく、一貫した成果を得ることが難しいため、お勧めできません。

接続 & コントロール

LD-1 トップパネル

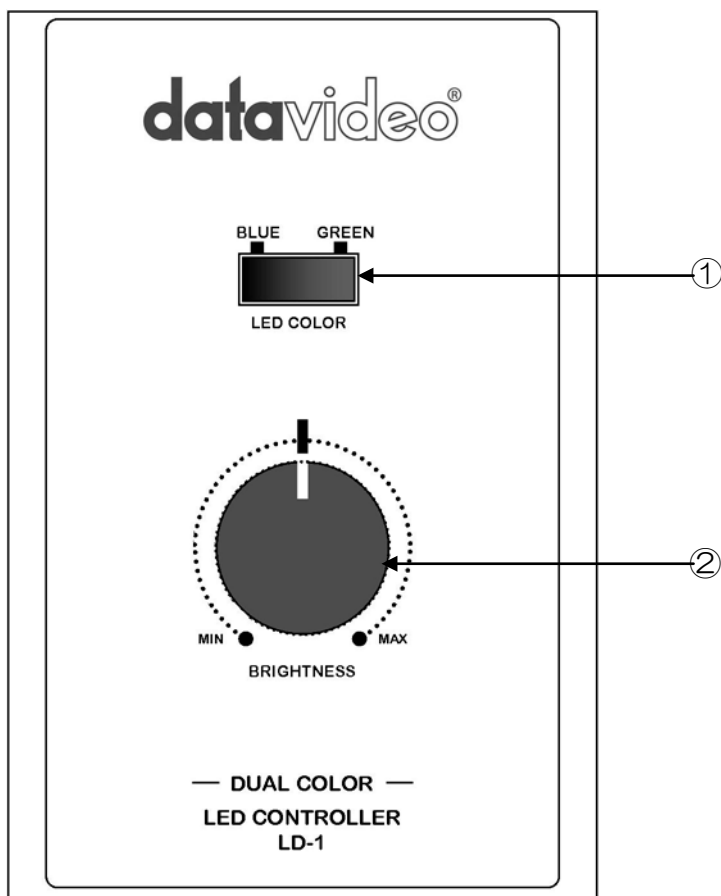

① LED COLOR スイッチ

緑と青の2色のライトリングを手動で切り替えます。

注: このスイッチは、コントロールモードスイッチが LOCAL に、リモートコントロールモードスイッチが INT に設定されている時のみ操作可能です。

② Brightness(明るさ)コントロールつまみ

LED ライトの明るさをコントロールします。ライトリングは、明るすぎてカラーキャストを引き起こしたり、タレントが目を向けるのに眩し過ぎたりすることなく、すっきりしたクロマキー効果を出す十分な明るさにすることが重要です。必要な効果を得られるまで明るさを変更して下さい。

LD-1 フロントパネル

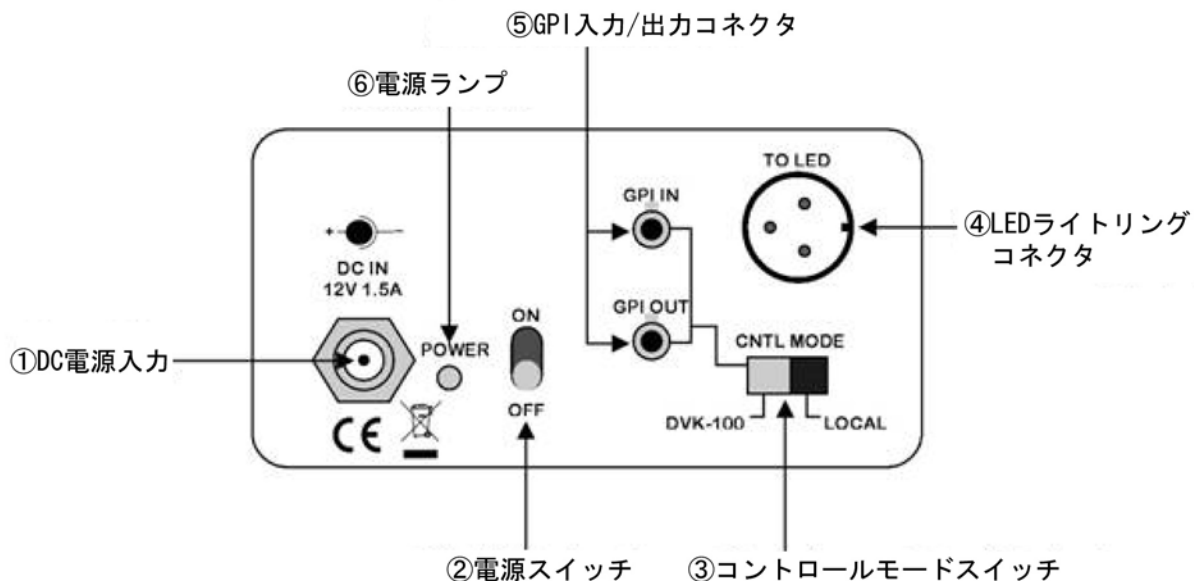

① DC 電源入力

12V 1.5A の電源をこのコネクタに接続します。

② 電源スイッチ

ライトリングへの電源の ON / OFF を切り替えます。

③ コントロールモードスイッチ

LD-1 のコントロールモードを DVK-200 からのローカルコントロールにするか、リモートコントロールにするかを切り替えます。

注: DVK-200 で操作するをご参照下さい。

④ LED ライトリングコネクタ

Dual Colour Light Ring を接続します。

⑤ GPI 入力 / 出力コネクタ

GPI 入力と出力コネクタから DVK-200 に接続すれば、DVK-200 から LD-1 を制御、あるいは LD-1 から DVK-200 を制御することが可能です。

注: DVK-200 で操作するをご参照下さい。

⑥ 電源ランプ

LD-1 の電源が入ったことを示します。

リアパネル

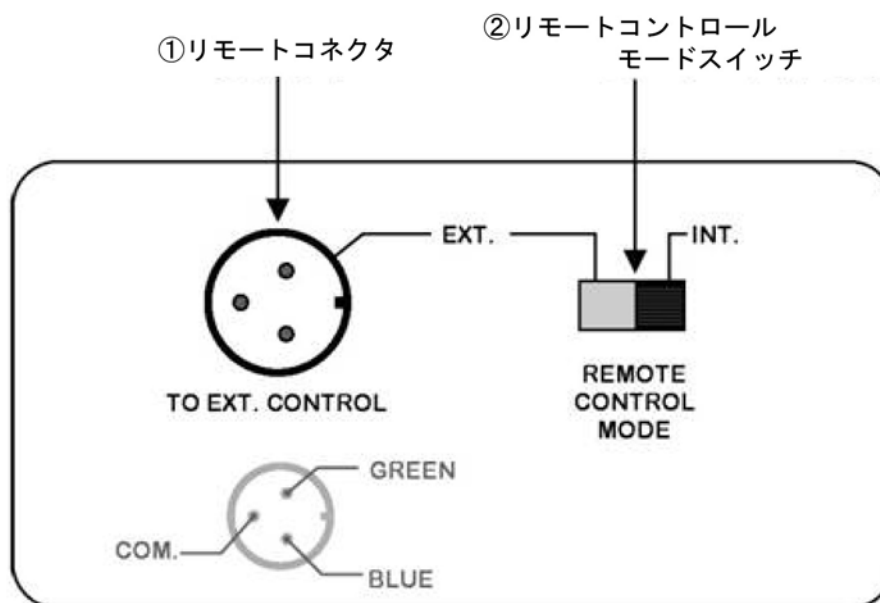

① リモートコネクタ

LD-1 を外部スイッチ、または他のタイプのコントローラから制御できます。

注: 外部コントロールをご参照下さい。

② リモートコントロールモードスイッチ

LD-1 のローカルコントロールとリモートコントロールの切り替えをします。

注: 外部コントロールをご参照下さい。

DVK-200 で操作する

LD-1 で DVK-200 のスイッチングの制御ができます。また、DVK-200 で LD-1 のスイッチングを制御することもできます。

LD-1 と DVK-200 間の 2 本の GPI ケーブルを接続します。1 本は LD-1 の GPI 出力から DVK-200 の GPI 入力へ、そしてもう 1 本は逆方向に同じように接続します。

LD-1 から DVK-200 を制御するために、CNTRL MODE(コントロールモード)スイッチを LOCAL(ローカル)に設定します。LD-1 を緑から青に切り替えたとき、DVK-200 は自動的に CAM-1 から CAM-2 に切り替わります。

DVK-200 から LD-1 を制御するために、CNTRL MODE(コントロールモード)スイッチを DVK-200 に設定します。DVK-200 を CAM-1 から CAM-2 に切り替えたとき、LD-1 は自動的に緑から青に切り替わります。このモードでは LD-1 の Green(緑)/Blue(青)スイッチは動作しません。

DVK-200 を CAM-1 では緑色のクロマキーイングに、CAM-2 では青色のクロマキーイングに設定します。

LD-1 と DVK-200

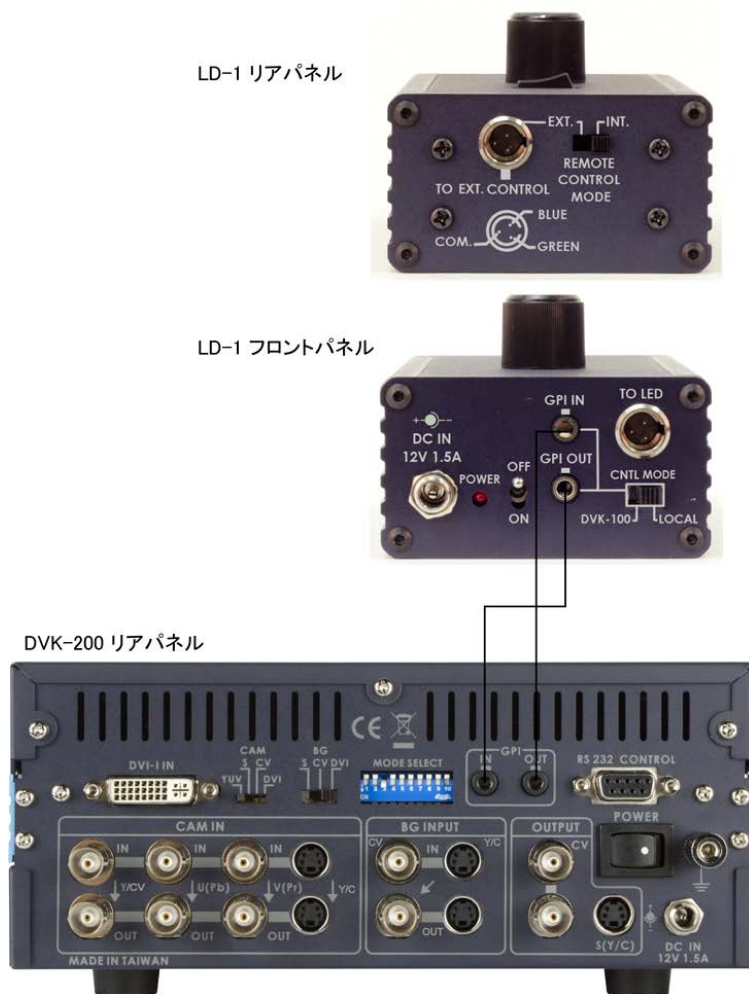

外部コントロール

LD-1 は GPI トリガー、またはスイッチから制御できます。外部コントロールは、LD-1 を緑から青に切り替え、同様に DVK-200 を CAM-1 から CAM-2 に切り替えます。また、LD-1 の ON / OFF を遠隔操作で切り替えることも可能です。

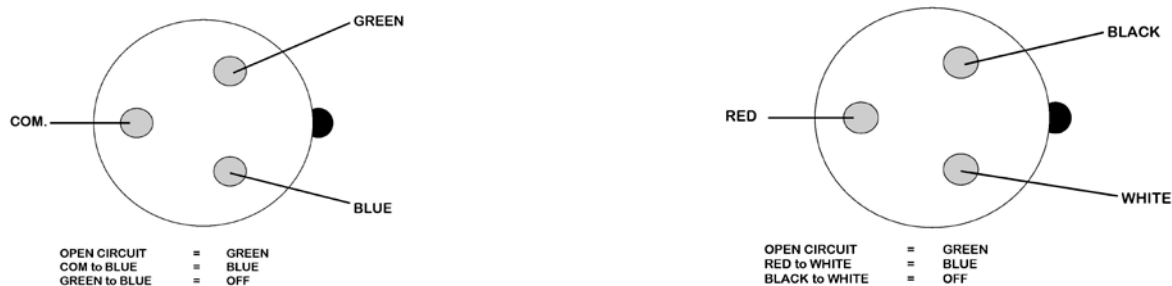

LD-1 には、2m のリモートコントロールケーブルが付属しています。これは、選択したアプリケーションにインテグレーションするために使用します。上の図は、付属ケーブルのカラーコーディングを説明しています。

外部コントロールを利用するには、REMOTE CONTROL MODE (リモートコントロールモード) を EXT に、CNTL MODE (コントロールモード) を LOCAL に切り替えます。すると、外部コントロールがライト・リングの色を緑から青に、そして DVK-200 を CAM-1 から CAM-2 に切り替わります。

Light Ring

Light Ring には、72mm スレッドのマウント・リング付の仕様になっています。
スレッドサイズが 58mm、62mm、67mm のように異なるカムコーダーにはステップリングが必要です。
82mm のカムコーダーをご使用の場合は、82mm のマウントリングも別途あります。このリングはより大きな内径なので、カムコーダーをワイドアングルにズームした際、画像の角の蹴られ(減光)を防ぐことができます。

お手持ちのカムコーダーにライトリングを装着するには、まずマウントリングを取り付けてください。その際、必要であれば中継リングを使用します。

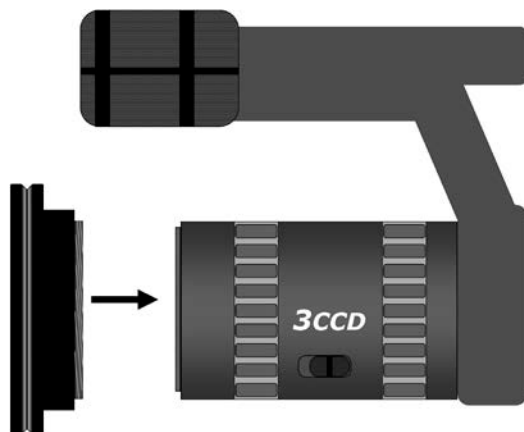

ライトリングをマウントリングに並べます。4つのグラブねじが、ねじ込みすぎて不安定な状態になっていないか注意して下さい。

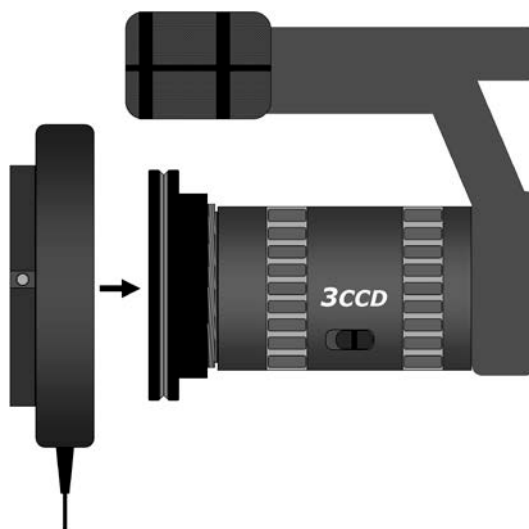

ライトリングをマウントプレートに押し込むと、グラブねじがマウントリングの前側にある溝の位置にきます。

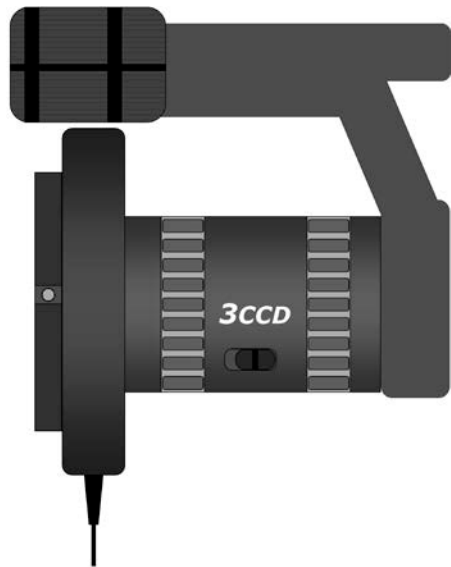

付属の六角レンチでグラブねじを締め、ライトリングを適切な位置に固定します。

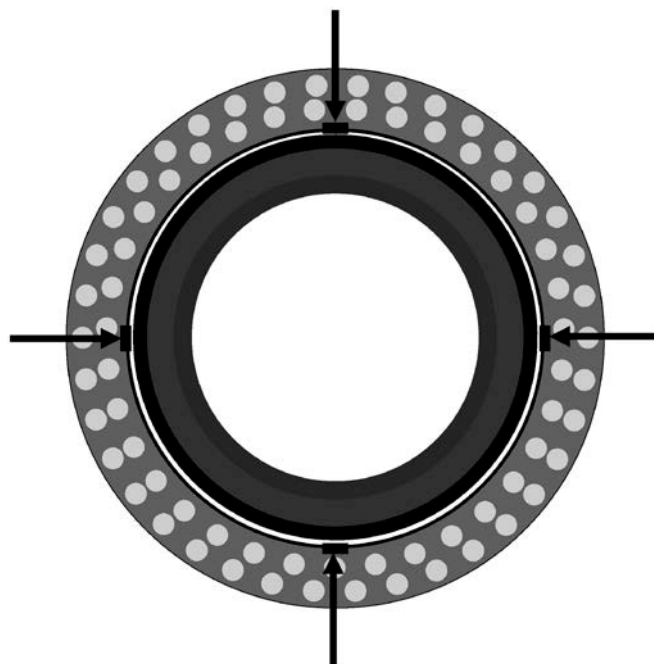

再帰性反射スクリーン(RF-1025)

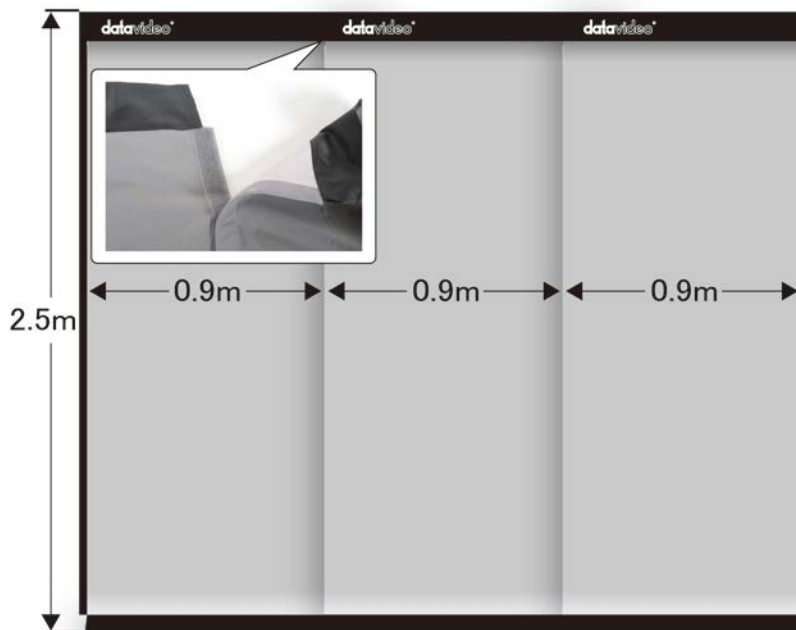

RF-1025 は高さ 2.5m、幅 0.9m × 3 枚の再帰性反射スクリーンです。

肉眼では灰色ですが、Datavideo 社製 Dual Color Light Ring(デュアルカラーライトリング)と共に使用すると、特別な素材がカメラに向かって直接光を反射するので、完璧な緑色/青色の背景を創り出します。

便利なアクセサリ

DVK-200 デュアルチャンネルクロマキーヤー



DVK-200 はスタンドアロンの 2 チャンネル式クロマキーヤーで、LD-1 からのリモコン操作が可能です。1 台のカメラ入力を CAM 1 は緑、CAM 2 は青にセットアップできます。DVK-200 は操作が簡単で、素早くセットアップができ、モバイルアプリケーション、教育、小さなスタジオ等での活用が理想的です。

製品仕様



型番	CKL-300(LD-1)
寸法 / 質量	125mm(幅) × 73mm(高さ) × 60mm(奥行) マウントプレート含む / 約 0.324kg
電源	DC12V 1.5A

型番	CKL-300(Light Ring)
LED	青(外側)32 個、緑(内側)32 個
外径	132mm
内径	100mm ※マウントリングは除く
質量	約 154g

型番	CKL-300(RF-1025)
寸法	0.9m(幅) × 2.5m(高さ) ※3 枚入り

製品仕様は予告なく変更されることがあります。